

# Clavier I-KP01

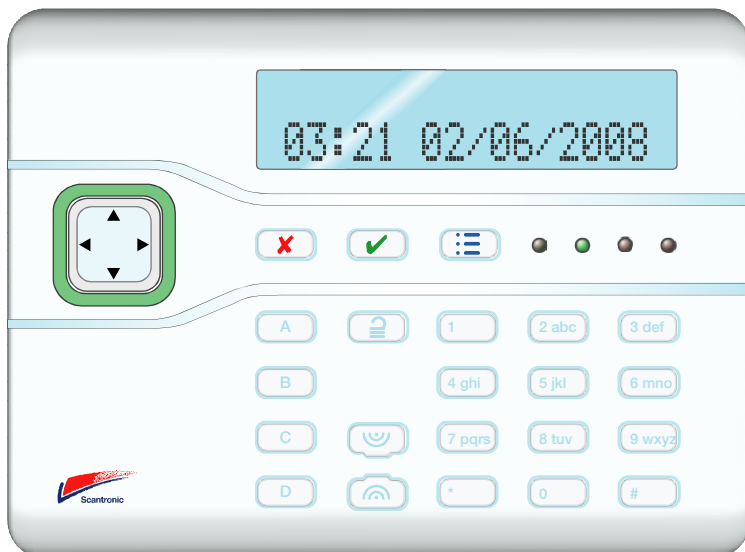

## Guide d'installation

## Introduction

Le clavier I-KP01 a été spécialement conçu pour les systèmes d'alarme I-ON. Le clavier permet aux utilisateurs de commander leur système et aux installateurs de le programmer.

### Signalisations et commandes du clavier

La figure 1 montre les commandes et signalisations disponibles sur le clavier.

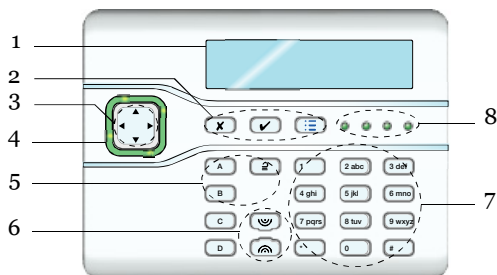

- |                           |  |
|---------------------------|--|
| 1. Afficheur LCD.         | 5. Touches de mise en et hors service. |
| 2. Touches de validation. | 6. Touches d'agression.                |
| 3. Touches de navigation  | 7. Touche chiffres et lettres.         |
| 4. Voyants d'alerte       | 8. Voyants de marche et arrêt.         |

Figure 1. Signalisations et Commandes

Pour ouvrir le boîtier, déclipser le bandeau de la face avant et retirer les deux vis cachées (voir Figure 2). Une pièce de 1 centime d'euro fait parfaitement l'affaire sans abîmer les encoches d'ouverture du clavier. Noter que l'électronique se trouve sur la face avant (voir figure 4).

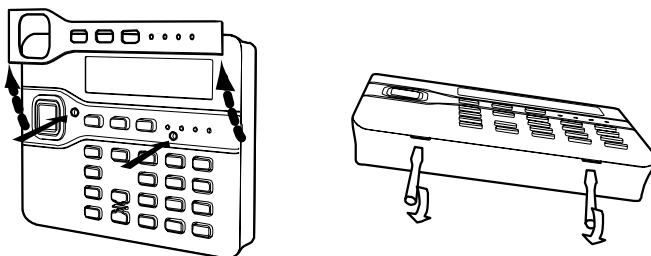
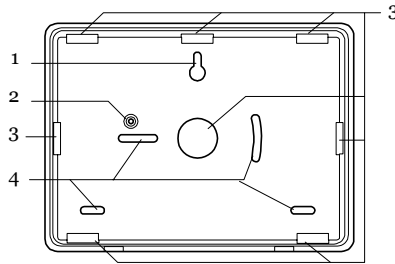
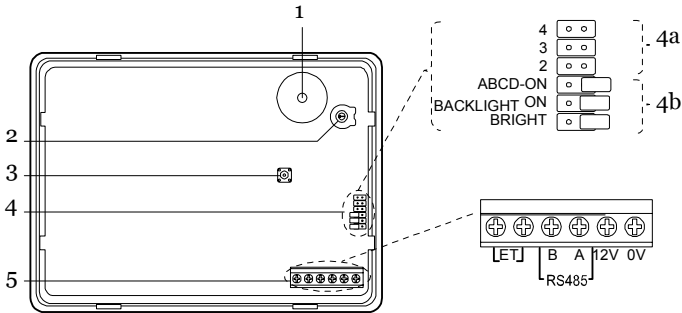

Figure 2. Ouverture du clavier



- 1. Trou central.
- 2. Autoprotection arrachement.
- 3. Entrées de câbles.
- 4. Trous de fixation.

Figure 3. Boitier arriere du clavier



- 1. Buzzer.
- 2. Volume du buzzer.
- 3. Autoprotection.
- 4. Cavaliers d'adressage et fonctions voyants:
- 4a Adressage des claviers
- 4b Fonctions des voyants
- 5. Borniers de raccordement.

Figure 4. Circuit clavier

## Spécifications techniques

Nom du produit	I-KP01
Code du produit	I-KP01
Environnement	Class II.
Température Fonctionnement	Testé -10 to +55°C.
Humidité	
Dimensions:	115 x 156 x 34, mm Hauteur x Largeur x profondeur
Poids:	0.32 kg
Matériau	ABS
Security Grade	Grade 3.
Consommation	65mA

## **Installation**

### **Positionnement du clavier**

A l'intérieur des locaux protégés, accessible pour les utilisateurs et hors de la vue d'éventuels intrus.

Ne pas installer le clavier : prêt d'équipement électronique, industriel ou radio.

La longueur du câble entre la centrale et le clavier ne doit pas dépasser 100 mètres (voir page 5 ).

*Note: Ne pas installer deux claviers à proximité l'un de l'autre car la lecture des badges ne fonctionnera pas (1mètre minimum).*

### **Fixation**

Utiliser des vis de diamètre 5 mm x 25mm pour fixer le boîtier arrière du clavier.

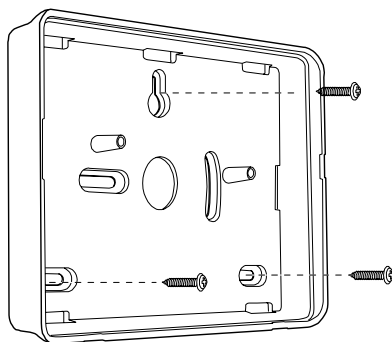

Figure 5. Fixation du clavier

### **Connexion du clavier à la centrale**

**Attention:** Retirer toutes les alimentations (batterie et secteur) avant d'effectuer le raccordement.

### **Type de câble**

Il est nécessaire d'utiliser du câble 6/10 sans écran avec au moins 4 fils conducteurs.

Il peut être nécessaire d'utiliser du câble avec écran sur les sites où les perturbations électromagnétiques sont importantes. Les sites où des postes de soudage sont utilisés par exemple.

Si le câble est sous écran :

1. Il nécessaire de raccorder l'écran à la terre du coté de la centrale uniquement.
2. La continuité de l'écran doit être effective sur toute sa longueur.
3. Si la câble passe par des boitiers métalliques s'assurer que l'écran est bien isolé.

### **Séparation du type de câbles**

Séparer les câbles du clavier, des câbles secteur, téléphone et réseau informatique. Ne pas utiliser le même câble pour la connexion du clavier et de la sirène ou du haut parleur.

### **Connexion**

Vous pouvez connecter jusqu'à deux claviers sur la même centrale. Le câblage peut être en étoile ou en série à concurrence de 100 mètres de câble.

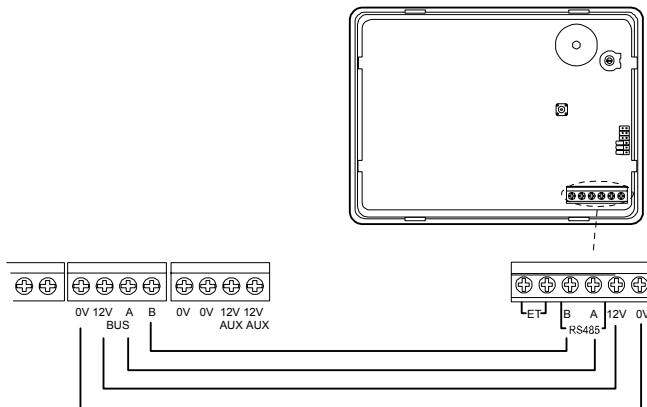

Figure 6. Connexion clavier

### **Adressage des claviers**

Chaque clavier doit avoir une adresse unique. Voir le positionnement des cavaliers, figure 4 de la page 3. Ne pas utiliser les positions 3 et 4.

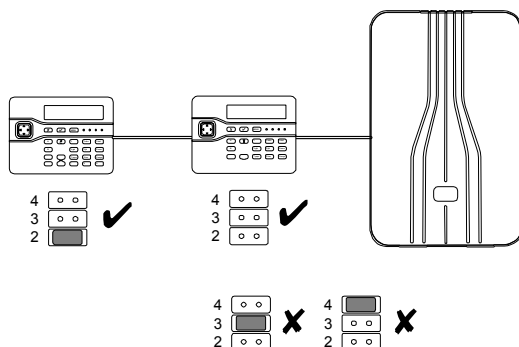



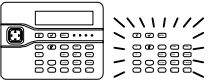



Figure 7. Adressage des claviers

## **Rétro éclairage**

Vous pouvez modifier le rétro éclairage du clavier et le fonctionnement des voyants Marche/Arrêt en fonction de la position des cavaliers sur le circuit du clavier. (Voir Figure 4 de la page 3).

Les cavaliers ont les fonctions suivantes:

ABCD-ON <input type="checkbox"/>		Les voyants Marche/Arrêt sont désactivés.
ABCD-ON <input checked="" type="checkbox"/>		Les voyants Marche/Arrêt sont activés. A=Marche totale
BL <sub>ON</sub> <input type="checkbox"/> BRIGHT <input type="checkbox"/>		Le rétro éclairage est désactivé. Il s'activera 5 secondes à la pression d'une touche
BL <sub>ON</sub> <input checked="" type="checkbox"/> BRIGHT <input type="checkbox"/>		Le rétro éclairage est activé en permanence. L'intensité est normale.
BL <sub>ON</sub> <input checked="" type="checkbox"/> BRIGHT <input checked="" type="checkbox"/>		Le rétro éclairage est activé en permanence. L'intensité est forte.

## **Volume des tonalités**

Ajuster les tonalités du clavier:

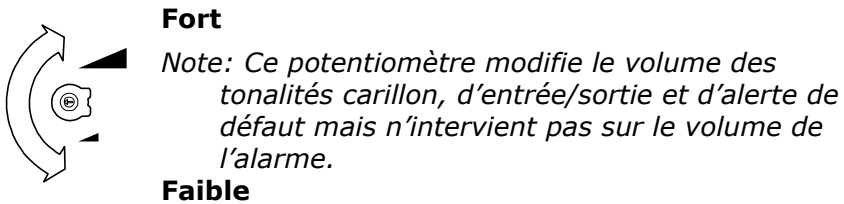

Figure 8. Réglage du volume des tonalités clavier.

## **Maintenance**

Il est nécessaire de nettoyer le ou les claviers à l'aide d'un chiffon humide tous les mois. Ceci permet d'éviter que des marques visibles soient présentes sur les touches utilisées par les codes.

### **Tester les touches**

1. Entrer en mode installateur et sélectionner *Test*.  
Le menu Test s'affiche.
2. Sélectionner *Clavier*.
3. Presser chaque touche du clavier. L'afficheur montre le caractère correspondant. Presser ensemble les 2 boutons aggression. Presser **x** pour terminer le test.

© Cooper Security Ltd. 2009

Tous les efforts ont été fournis pour assurer que le contenu de ce document soit correct. Cependant, ni les auteurs, ni Cooper Security ne peuvent être tenus pour responsables de toute perte ou dommage causé ou prétendu l'avoir été directement ou indirectement par le biais de ce manuel. Son contenu est sujet à modifications sans avis préalable.

Imprimé et publié au Royaume Uni.

Part Number xxxxxxxxx Issue x

Ce manuel décrit les fonctions définies par le logiciel de la centrale I-ON pour la version logicielle 1.xx.xx

[www.coopersecurity.co.uk](http://www.coopersecurity.co.uk)

Product Support (UK) Tel: +44 (0) 870 757 5400.

Available between:

08:15 and 17:00 Monday to Friday.

Product Support Fax: (01594) 545401

Part Number 11900972 Issue 1